

**JB LIGHTING**

# P18<sup>MK2</sup>

**1.100 W  
WASH**

mit Blendenschiebermodul

Der Showmaster:  
Noch heller, leiser  
und vielseitiger!



Output  
**40.000**  
Lumen

Zoom  
**13° - 65°**  
(1:5)

nur  
**28 dB(A)**  
extrem leise

nur  
**30 kg**  
Gewicht

**1.100 W**  
Weißlicht  
LED

Made in  
**GERMANY**

...JUST BRILLIANT



# Bühne frei für den neuen P18 Wash!

## Mehr Leuchtkraft und Ausstattung denn je!

Der weiterentwickelte P18 Wash (MK2), mit 1.100 Watt Weißlicht LED-Modul und Fresnelinse, ist nicht nur leistungsstärker, sondern dank erweitertem Ausstattungspaket sehr einfach im Handling und vielseitig in der Anwendung. Als bühnenerfahrener Showmaster ist er mit allen Wassern gewaschen und leistet nahezu unhörbar, absolut präzise und zuverlässig seine Arbeit. Das neue Repertoire des P18 Wash wird dank Goborad mit 6 Spezialgobos und einem um 130° drehbaren Blendenschiebermodul bei den Lichtmeistern großer Show- und Theaterbühnen durchweg für Begeisterung sorgen. Auch rein äußerlich hat unser Premium-Washlight mit zwei zusätzlichen Tragegriffen ein praktisches Upgrade erfahren, welches das Handling des 30 kg leichten P18 Wash noch komfortabler gestaltet.

**Der P18 Wash (MK2) von JB-Lighting – Qualität „Made in Germany“ – mit Features wie z. B.:**

- Zoom von 13°–65° (1:5)
- 1 Farbrad mit 7 Korrekturfiltern
- 1 Goborad mit 6 rotierenden Gobos
- Blendenschiebermodul (+/- 65° drehbar) mit 4 Blenden, jede Blende einzeln um +/- 28° drehbar
- 2 stufenlose, variable Frostfilter (individuelle Beamcharakteristik einstellbar)
- Stufenlose Highspeed-Iris
- Große Fresnel-Lichtaustrittslinse
- 4 Tragegriffe für einfaches Handling
- Flüsterleise 28 dB(A)
- Grafisches Display, elektronisch drehbar und akkugepuffert
- Flackerfreier Betrieb, Kamera-Mode: 100 | 120 | 600 Hz und 3kHz

**Zusätzlich beim P18 Wash HP (High Power):**

- CMY-Farbmischung und linearer CTO
- 1 Farbrad mit 6 Farben + High CRI-Filter

**Zusätzlich beim P18 Wash HC (High CRI):**

- CMY-Farbmischung und linearer CTO
- 1 Farbrad mit 7 Farben

**Zusätzlich beim P18 Wash WW (Warm Weiß):**

- CMY-Farbmischung und linearer CTB
- 1 Farbrad mit 7 Farben

Weitere Infos findest du unter: [www.jb-lighting.de](http://www.jb-lighting.de)



### JB-EINSCHUBTECHNIK

Alle Einschübe lassen sich zur Reinigung bzw. zum Gobowechsel ohne Werkzeug oder manuelles Kabeltrennen entnehmen.



6 rotierende Gobos

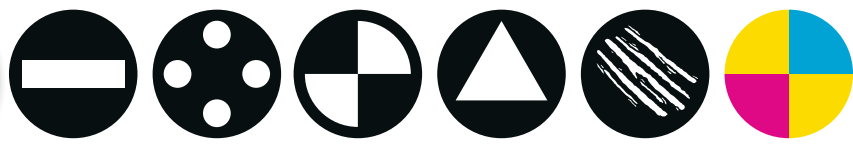

7 Korrekturfilter

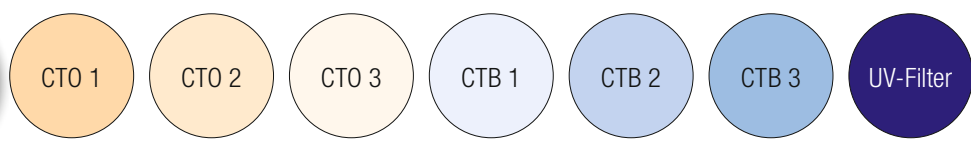

6 brillante Farben

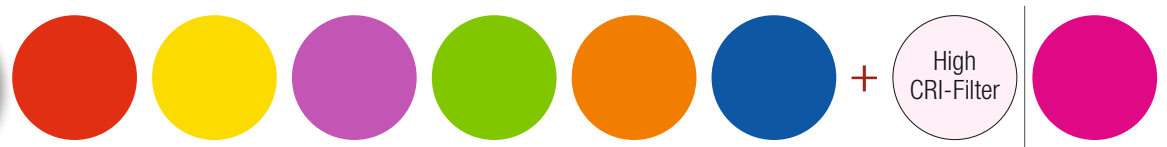

CMY + variable CT-Filter

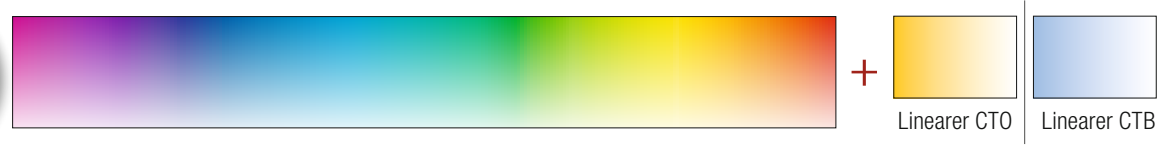

### P18 WASH AUSFÜHRUNGEN

Lichtfarben und Ausstattungsmerkmale im Überblick



**P18** HP



**P18** HC



**P18** WW

Ausführung:	HP – High Power	HC – High CRI	WW – Warm Weiß
Farbtemperatur:	7200 K	6000 K	3200 K
Leuchtkraft:	72.000 lm (40.000 lm Output)	49.000 lm (28.500 lm Output)	42.000 lm (23.000 lm Output)
CRI:	≥70 (mit CRI-Filter ≥85)	≥90	≥92
Korrekturfilter:	linearer CTO 7200 K bis 2900 K	linearer CTO 6000 K bis 2700 K	linearer CTB 3200 K bis 6500 K
Anwendung:	<b>Maximale Lichtstärke</b> zur optimalen Beleuchtung auch aus großer Entfernung	<b>Maximale Lichtqualität</b> für optimale Farbwiedergabe mit bester Leuchtkraft	<b>Maximale Vergleichbarkeit</b> mit herkömmlichen Halogenleuchten

## GOBOS

Das Gaborad des neuen P18 Wash ist mit 6 rotier-, positionier- und auswechselbare Gobos ausgestattet, mit denen auch bei Wash-Anwendungen tolle Projektions- und Rotationseffekte möglich sind.

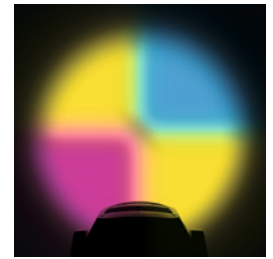
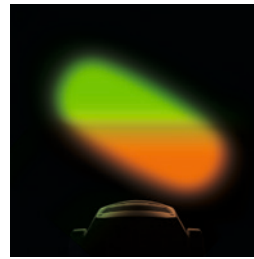
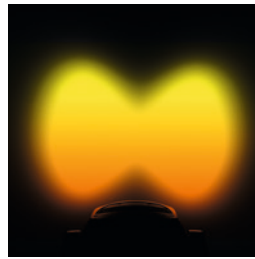

## FROSTFILTER

Je nach Bühnenanwendung lassen sich mithilfe der beiden stufenlos einstellbaren Frostfilter gezielt noch diffusere Beamkanten erzeugen.

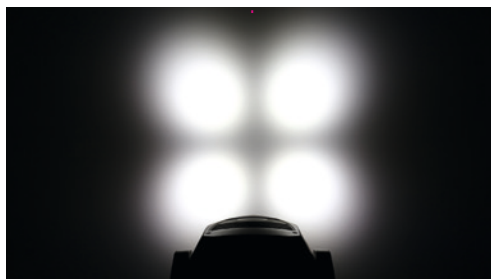

Soft edge



Flood frost

## ZOOMBEREICH (13 – 65°)

Ob eng oder breit strahlend – das optische System des P18 Wash garantiert in jeder Hinsicht absolut gleichmäßige Beams.



Minimaler Zoom (13°)



Maximaler Zoom (65°)

## SPECIAL FEATURE P18 WASH: BLENDENSCHIEBER

Der neue P18 Wash ist mit einem um 130° drehbaren Blendenschiebermodul ausgestattet. Jede Blende kann unabhängig in Position und Winkel eingestellt werden und schließt komplett. Dadurch lassen sich schnell und präzise geometrische Formen zur gezielten Beleuchtung/Abschattung von Objekten und Szenarien erzeugen.



Jede Blende ist stufenlos drehbar (+/-28°) und frei positionierbar



Alle Blenden komplett schließend und exakt parallel positionierbar

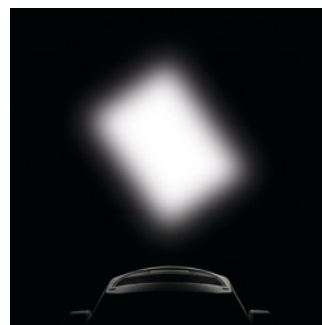

Das Blendenschiebermodul ist stufenlos um +/- 65° drehbar



Rechtwinklige Abschattung mit zusätzlicher Frost-Anwendung



PHOTOMETRISCHE DATEN

P18 **HP**



RELATIVE SPEKTRALE VERTEILUNG

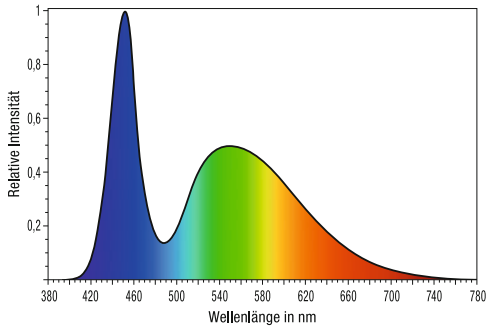

NORMFARBWERTANTEILE X,Y CIE 1931

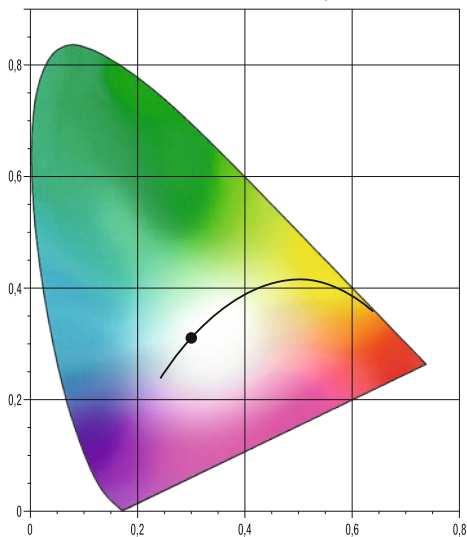

FARBWIEDERGABE – CRI

R <sub>a</sub>	R1	R2	R3	R4	R5	R6	R7	R8	R9	R10	R11	R12	R13	R14
74,9	73,5	78,4	77,7	75,8	74,0	68,9	84,2	66,5	-13,8	44,8	71,7	43,2	74,4	87,3

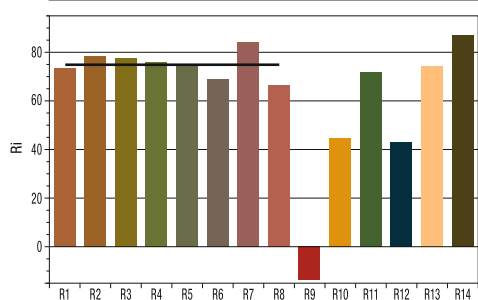

FARBWIEDERGABE – TM-30-15

R <sub>f</sub>	1	2	3	4	5	6	7	8	9	10	11	12	13	14	15	16	R <sub>g</sub>
71,3	66,7	69,2	66,0	67,0	76,4	87,1	88,9	77,2	71,6	56,3	42,2	74,6	77,0	79,3	69,5	78,3	93,5

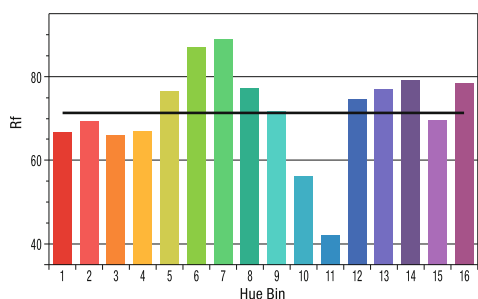

P18 **HC**



RELATIVE SPEKTRALE VERTEILUNG

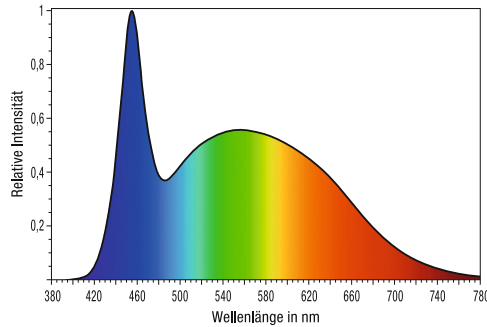

NORMFARBWERTANTEILE X,Y CIE 1931

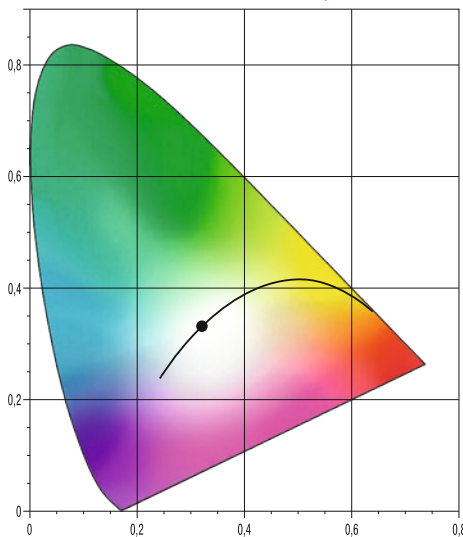

FARBWIEDERGABE – CRI

R <sub>a</sub>	R1	R2	R3	R4	R5	R6	R7	R8	R9	R10	R11	R12	R13	R14
90,8	90,7	94,9	95,0	89,3	89,7	89,7	92,9	84,1	55,9	85,8	88,8	68,5	92,6	97,5

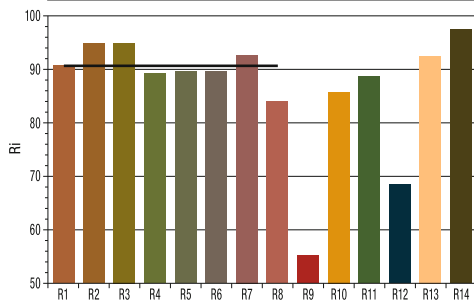

FARBWIEDERGABE – TM-30-15

R <sub>f</sub>	1	2	3	4	5	6	7	8	9	10	11	12	13	14	15	16	R <sub>g</sub>
86,9	85,0	89,4	87,6	89,8	87,7	93,5	93,7	87,6	84,8	77,8	78,5	92,6	90,0	89,4	78,5	91,2	97,6

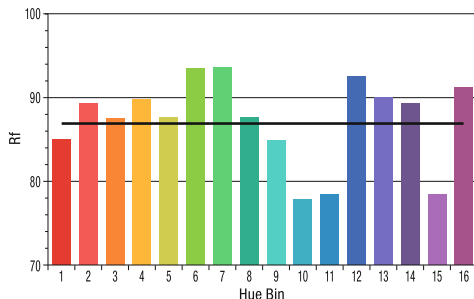

P18 **W**



RELATIVE SPEKTRALE VERTEILUNG

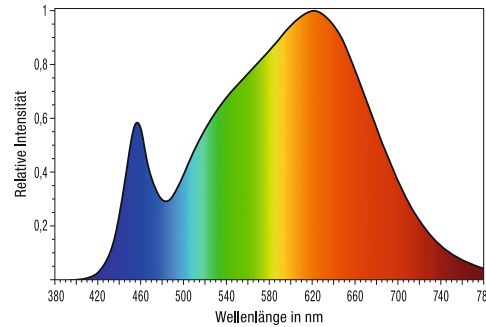

NORMFARBWERTANTEILE X,Y CIE 1931

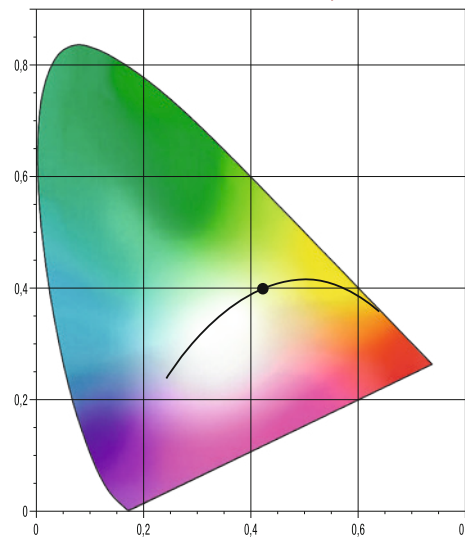

FARBWIEDERGABE – CRI

R <sub>a</sub>	R1	R2	R3	R4	R5	R6	R7	R8	R9	R10	R11	R12	R13	R14
92,6	92,7	95,8	96,9	91,8	91,7	93,6	93,6	84,6	64,2	88,5	91,2	76,7	93,5	97,6

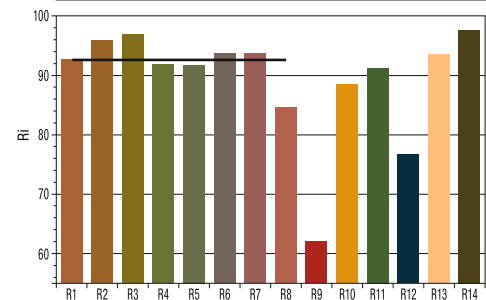

FARBWIEDERGABE – TM-30-15

R <sub>f</sub>	1	2	3	4	5	6	7	8	9	10	11	12	13	14	15	16	R <sub>g</sub>
90,0	90,4	91,7	89,6	92,4	92,0	95,6	91,7	95,8	90,7	83,3	84,1	89,4	93,2	87,9	89,4	85,1	99,1

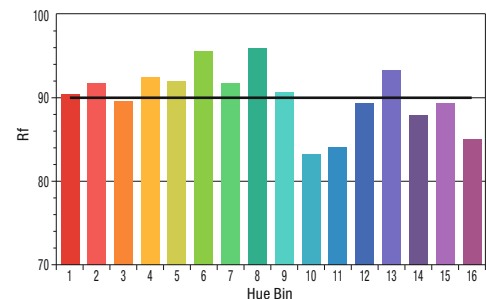

## Technische Spezifikationen:

### Optik und Lichtquelle

- 1.100 W Weißlicht LED-Modul  
HP (High Power): 7200 K; 72.000 lm (40.000 lm Output); CRI  $\geq$ 70  
HC (High CRI): 6000 K; 49.000 lm (28.500 lm Output); CRI  $\geq$ 90  
WW (Warm Weiß): 3200 K; 42.000 lm (23.000 lm Output); CRI  $\geq$ 92
- > 20.000 h Lebensdauer
- Flackerfreier Betrieb, Kamera-Mode: 100, 120, 600 Hz und 3 kHz
- Zoombereich: 13° – 65° (1:5)
- Große Fresnel-Lichtaustrittslinse

### Effekte

- 1 Goborad mit 6 rotier-, positionier- und auswechselbaren Gobos:  
5 Gobos + Multicolor-Gobo + offen
- 1 Farbrad mit 7 Korrekturfiltern + offen
- CMY-Farbmischeinheit für schnelle, gleichmäßige Farbmischung  
+ linearer CTO (P18 HP und P18 HC) bzw. linearer CTB (P18 WW)
- P18 HP: 1 Farbrad mit 6 Voll- bzw. Halbfarben + offen und lineare  
Farbanwahl + High CRI-Filter
- P18 HC und WW: 1 Farbrad mit 7 Voll- bzw. Halbfarben + offen  
und lineare Farbanwahl
- Blendenschiebermodul mit 4 Blenden – jede komplett schließend  
und mit separater Bewegungs- und Drehsteuerung, Modul um  
130° drehbar (+/- 65°), jede Blende einzeln um +/- 28°
- Motorisierte stufenlose Highspeed-Iris mit 18 Lamellen
- 2 Frostfilter (soft edge/flood frost), stufenlos – optional weitere  
Froststufen möglich
- Elektronischer Dimmer 0%–100%
- Shutter elektronisch mit vorprogrammierten Puls- und Ramp-Funktionen
- Fokus mit Autofokussfunktion
- Zoombereich: 13° – 65° (1:5)

### Antrieb

- Hochauflösende, leistungsstarke 3-Phasen Schrittmotoren
- Präzise, extrem schnelle und leise Bewegungen
- 540° Pan / 280° Tilt

### Steuerung und Programmierung

- USITT DMX-512, RDM
- Ethernet-Schnittstelle mit Art-Net und sACN
- Wireless DMX / RDM Lumen Radio CRMX TiMo
- LCD-Display mit Funktionstasten, elektronisch drehbar und  
Akkupufferung
- Mini-USB u. a. für Softwareupdate
- Stand-alone Modus, Master/Slave-Funktion
- Fehleranalyse und DMX-Analyse

### Mechanischer Aufbau

- Original JB-Lighting Einschubtechnik
- Robuste, roadtaugliche Konstruktion mit 4 Tragegriffen
- Transportsicherung Pan/Tilt
- Lüftersteuerung für nahezu geräuschloses Arbeiten, 28 dB(A)
- Neutrik 5pol XLR IN/OUT
- 2 Neutrik etherCON IN/OUT
- Neutrik powerCON TRUE1 IN/OUT

### Rigging

- 2 Omega-Bügel mit Original Camloc® Verschlüssen für schnelle,  
komfortable Montage mit vier verschiedenen Befestigungsmöglichkeiten

### Elektrische Spezifikation

- Maximale Leistungsaufnahme 1.500 VA
- Versorgungsspannung 100V–240V, 50/60 Hz

### Maße und Gewicht

- Maße: B 475 x H 755 x T 307 mm
- Gewicht: 30 kg

### Lieferumfang

- Schuko auf powerCON TRUE1, flexible Gummileitung (2 m lang, 3 x 1,5 mm<sup>2</sup>)
- 2 Omega-Bügel

## Abmessungen:

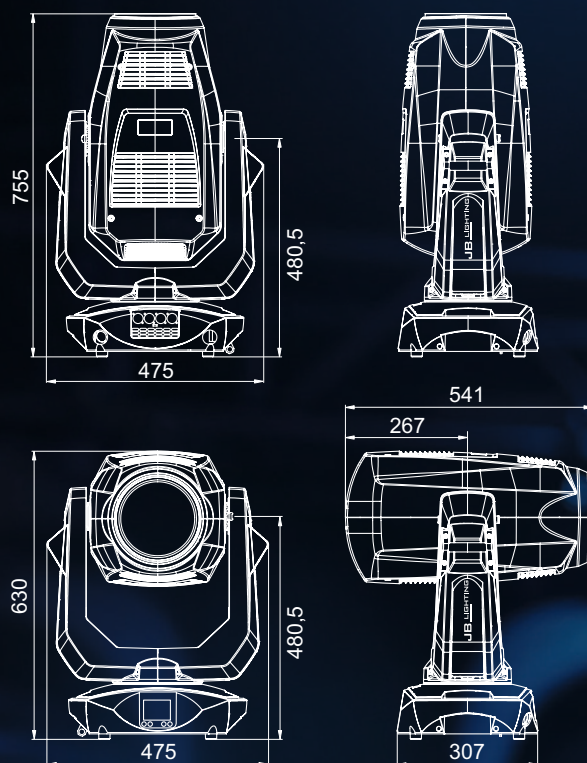

### + Zubehör:

- **Diffusor** (Code ZU0023)
- **AMPTOWN 1-fach** (Code CASE31)  
– mit SiP-Einsatz, Stapelmulden und Scanfenster  
– Abmessungen: B 60 x T 58 x H 86 cm  
– Gewicht leer (inkl. Gerät): ca. 48 (78) kg
- **AMPTOWN 2-fach** (Code CASE32)  
– mit SiP-Einsatz, Stapelmulden und Scanfenster  
– Abmessungen: B 120 x T 58 x H 86 cm  
– Gewicht leer (inkl. Geräte): ca. 74 (134) kg



# JB LIGHTING

JB-Lighting Lichtanlagentechnik GmbH  
Sallersteig 15 · D-89134 Blaustein · Tel. +49 (0)7304 9617-0  
E-Mail: info@jb-lighting.de · [www.jb-lighting.de](http://www.jb-lighting.de)